



ED-HMI2120-070C

用户手册

by EDA Technology Co., Ltd

built: 2025-01-10

1 硬件手册

本章介绍产品概述、包装清单、外观、按键、指示灯和接口等。

1.1 产品概述

ED-HMI2120-070C 是一款基于Raspberry Pi CM4 的7寸可配置工业平板电脑。根据不同的应用场景和用户需求，可选择不同规格的RAM和eMMC的计算机系统。

- RAM可选规格包含1GB、2GB、4GB和8GB。
- eMMC可选规格包含8GB、16GB和32GB。

ED-HMI2120-070C 提供HDMI、USB 2.0、RS232、RS485、Audio和Ethernet等常用的接口，且支持通过Wi-Fi、以太网和4G接入网络；集成超级电容备份电源（选配）、RTC、Watch Dog、EEPROM和加密芯片，提升了产品的易用性和可靠性，主要应用于工业控制和物联网领域。



1.2 包装清单

- 1 x ED-HMI2120-070C主机
- 4 x 卡扣 (包含4xM4*8螺钉和4xM4*16螺钉)
- [选配Wi-Fi/BT版本] 1x 2.4GHz/5GHz Wi-Fi/BT天线
- [选配4G版本] 1x 4G/LTE天线

1.3 产品外观

介绍各面板上接口的功能和定义。

1.3.1 前面板

介绍前面板接口类型和定义。

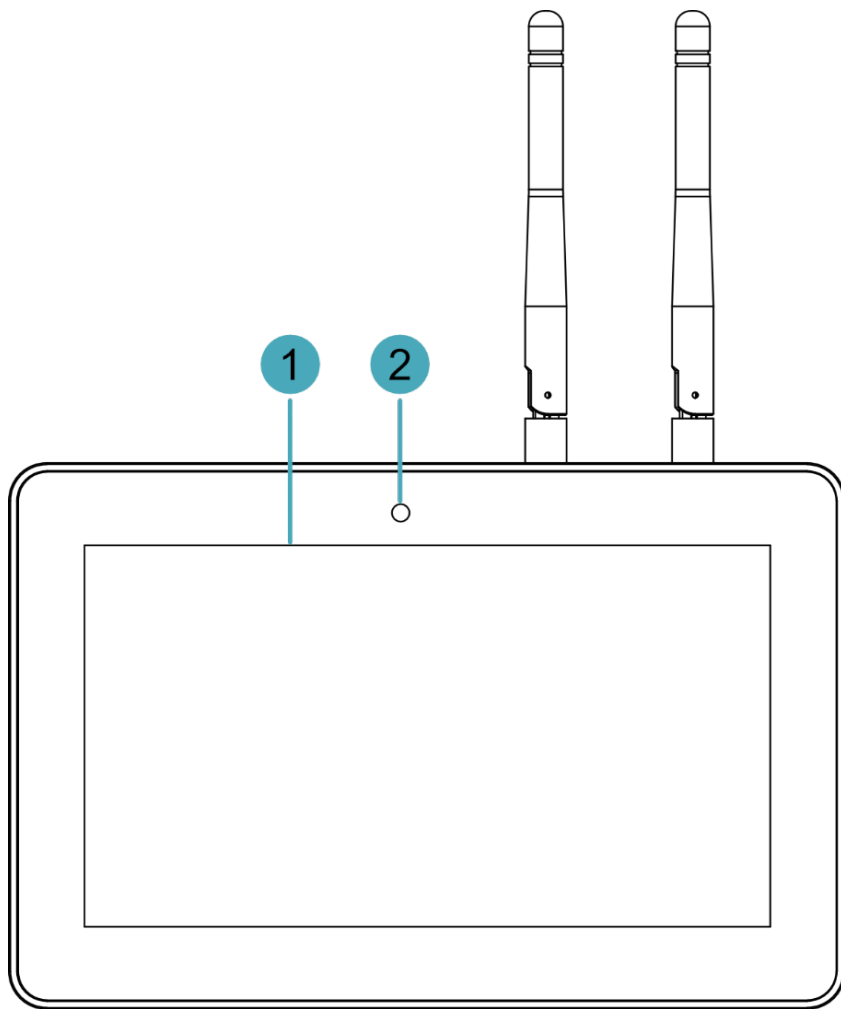

编号	功能定义
1	1 x LCD屏，7英寸带触摸屏，分辨率支持1024x600，多点式电容触摸屏。
2	1 x摄像头（选配），800万像素前置摄像头。

1.3.2 后面板

介绍后面板接口类型和定义。

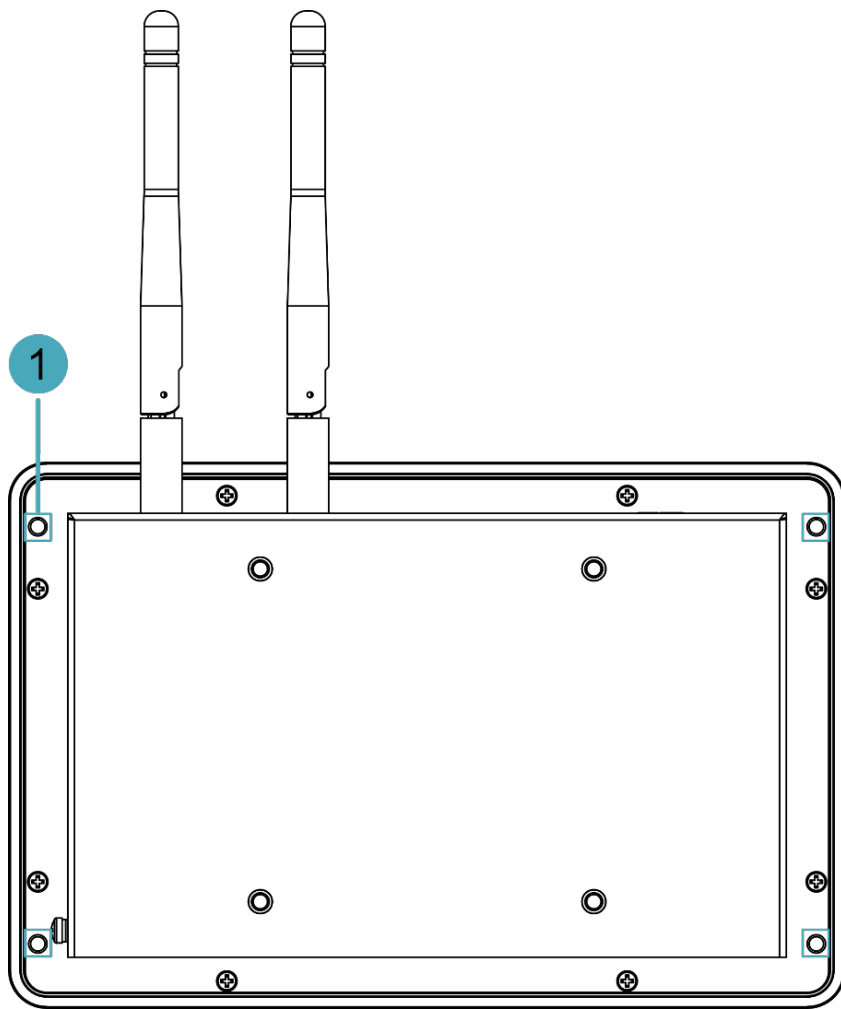

编号	功能定义
1	4 x 卡扣安装孔，用于将卡扣固定在设备上（安装设备时使用）

1.3.3 侧面板

介绍侧面板接口类型和定义。

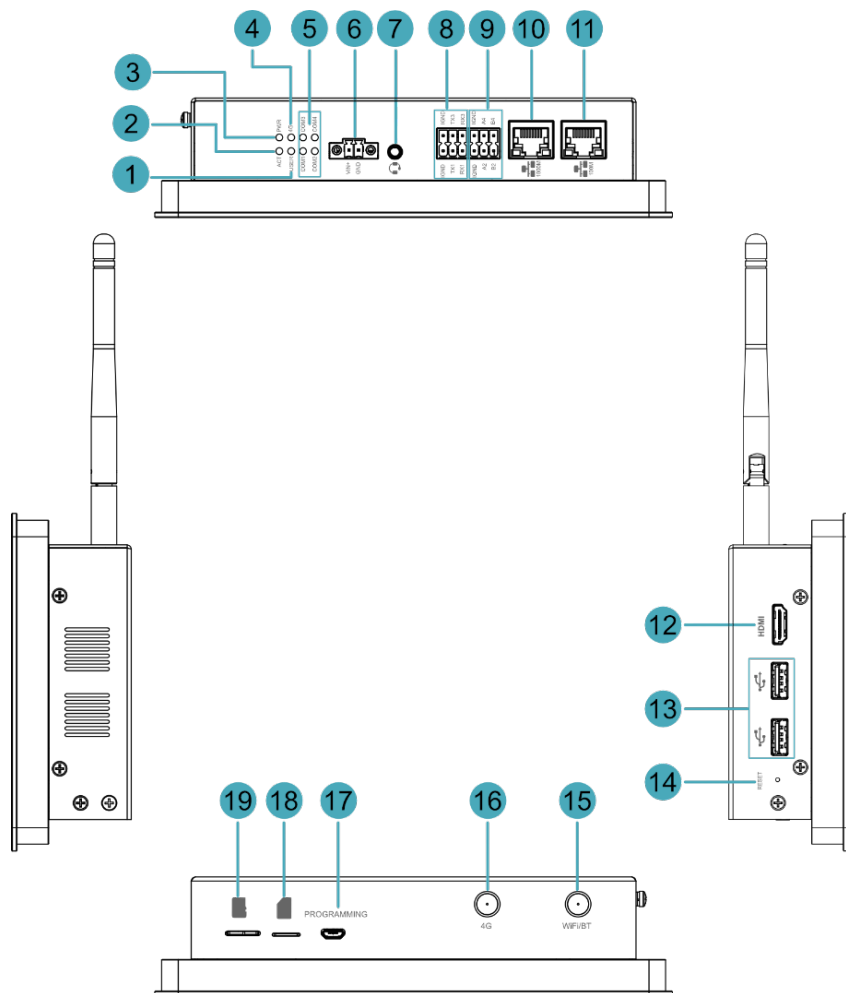

编号	功能定义
1	1 x 用户指示灯，绿色，用户可以根据实际需求自定义状态。
2	1 x 系统状态指示灯，绿色，用于查看系统读写数据的状态。
3	1 x 电源指示灯，红色，用于查看设备上电状态。
4	1 x 4G信号指示灯，绿色，用于查看4G信号的状态。
5	4 x 串口指示灯，绿色，用于查看串口的通信状态。
6	1 x DC输入，2-Pin 3.5mm间距带螺丝孔的凤凰端子，支持9V~36V输入。
7	1 x 音频输入/立体声输出，3.5mm音频接口，可作为麦克风输入和立体声输出。 <ul style="list-style-type: none"> • 当接入耳机时，音频输出切换至耳机； • 当未接入耳机时，音频输出切换至Speaker。
8	2 x RS232接口，6-pin 3.5mm间距凤凰端子，用于连接第三方控制设备。
9	2 x RS485接口，6-pin 3.5mm间距凤凰端子，用于连接第三方控制设备。
10	1 x 1000M以太网接口，RJ45接口，带有led灯，10/100/1000M自适应接口，用于接入以太网，可通过扩展模块支持PoE供电。
11	1 x 100M以太网接口，RJ45接口，带有led灯，10/100M自适应接口，用于接入以太网。
12	1 x HDMI，Type-A接口，兼容HDMI 2.0，分辨率支持4K 60Hz，支持连接显示器。

编号	功能定义
13	2 x USB 2.0, type A接口, 每一路最高支持480Mbps传输速率。
14	1 x 复位按键, 隐藏式按键, 按下按键可使设备复位。
15	1 x Wi-Fi/BT天线接口, SMA接口, 连接Wi-Fi/BT天线。
16	1 x 4G天线接口, SMA接口, 连接4G天线。
17	1 x Micro USB接口, 支持通过此接口对系统进行eMMC烧录。
18	1 x Nano SIM卡槽, 用于安装获取4G信号的SIM卡。
19	1 x Micro SD卡槽, 用于安装SD卡, 支持存储用户数据。

1.4 按键

ED-HMI2120-070C设备包含1个RESET按键, 该按键为隐藏式按键, 在外壳上的丝印为“RESET”, 按下RESET按键使设备复位。

1.5 指示灯

介绍ED-HMI2120-070C设备包含的指示灯的各种状态及含义。

指示灯	状态	描述
PWR	常亮	设备已上电
	闪烁	设备电源异常, 立即停止供电
	熄灭	设备未上电
ACT	闪烁	系统启动成功且正在读写数据
	熄灭	设备未上电或未读写数据
USER	常亮	用户自定义
	熄灭	设备未上电或用户未定义, 默认状态为熄灭
4G	常亮	拨号成功, 连接正常
	熄灭	4G信号未连接或设备未上电
以太网口黄色指示灯	常亮	数据传输异常
	闪烁	正在传输以太网数据
	熄灭	未接入以太网
以太网口绿色指示灯	常亮	已正常接入以太网
	闪烁	以太网连接异常

指示灯	状态	描述
	熄灭	未接入以太网
COM1~COM4	常亮/闪烁	正在传输数据
	熄灭	设备未上电或无数据传输

1.6 接口

介绍产品中各接口的定义和功能。

1.6.1 卡槽

ED-HMI2120-070C设备包含1个Micro SD卡槽和1个Nano SIM卡槽。

1.6.1.1 SD 卡槽

Micro SD卡槽接口丝印为“”，支持安装SD卡，用于存储用户数据。

1.6.1.2 SIM卡槽（选配）

Nano SIM卡槽接口丝印为“”，用于安装获取4G信号的SIM卡。

标准SIM与Micro SIM、Nano SIM卡的尺寸差别如下：

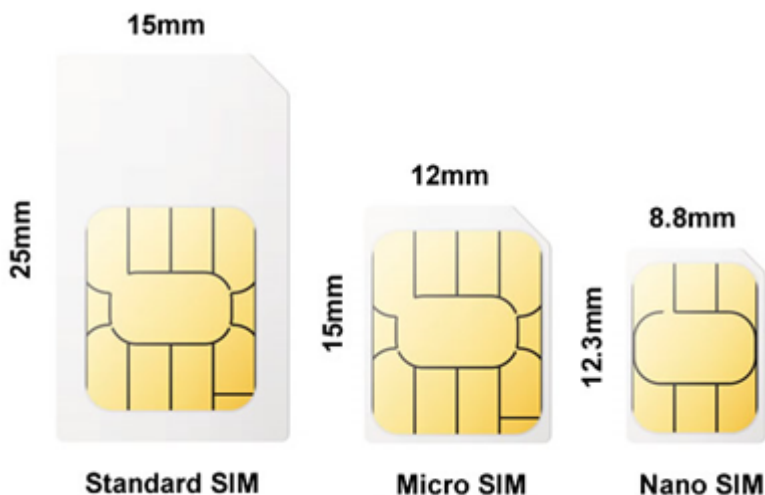

1.6.2 电源接口

ED-HMI2120-070C设备包含1路电源输入，2-Pin 3.5mm间距的凤凰端子，接口丝印为“VIN+/
GND”，引脚定义如下。

	Pin ID	Pin Name

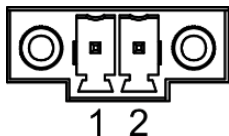

1	GND
2	9V~36V

1.6.3 音频接口（选配）

ED-HMI2120-070C设备包含1路音频输入，3.5mm四段式耳机接口，接口丝印为“”，支持OMTP规格立体声耳机输出和单通道麦克风录音。

- 当耳机接入时，音频通道切换至耳机输出；
- 当耳机未接入时，音频通道切换至Speaker输出。

1.6.4 Speaker

ED-HMI2120-070C设备包含1路功放输出，内置1个4Ω 3W的喇叭，单通道立体声输出。播放音频时，如果耳机接入音频接口，则Speaker无音频输出。

1.6.5 RS232接口

ED-HMI2120-070C设备包含2路RS232接口，6-Pin 3.5mm间距的凤凰端子，单路RS232接口丝印为“IGND/TX/RX”。

引脚定义

端子引脚定义如下：

	Pin ID	Pin Name
	1	GND
	2	GND
	3	RS232-1_TX
	4	RS232-3_TX
	5	RS232-1_RX
6	RS232-3_RX	

其中RS232接口对应CM4的管脚名称如下：

Signal	CM4 GPIO Name	CM4 Pin Out
RS232-1_TX	GPIO4	UART3_TXD
RS232-3_TX	GPIO0	UART2_TXD
RS232-1_RX	GPIO5	UART3_RXD
RS232-3_RX	GPIO1	UART2_RXD

连接线缆

RS232串口的接线示意图如下：

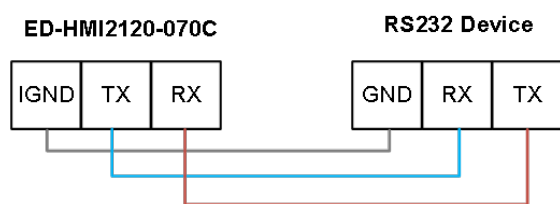

1.6.6 RS485接口

ED-HMI2120-070C设备包含2路RS485接口，6-Pin 3.5mm间距的凤凰端子，单路RS485接口丝印为“IGND/A/B”。

引脚定义

端子引脚定义如下：

	Pin ID	Pin Name
	1	GND
	2	GND
	3	RS485-2_A
	4	RS485-4_A
	5	RS485-2_B
6	RS485-4_B	

其中RS485接口对应CM4的管脚名称如下：

Signal	CM4 GPIO Name	CM4 Pin Out
RS485-2_A	GPIO12	UART5_TXD
RS485-4_A	GPIO8	UART4_TXD
RS485-2_B	GPIO13	UART5_RXD
RS485-4_B	GPIO9	UART4_RXD

连接线缆

RS485串口的接线示意图如下：

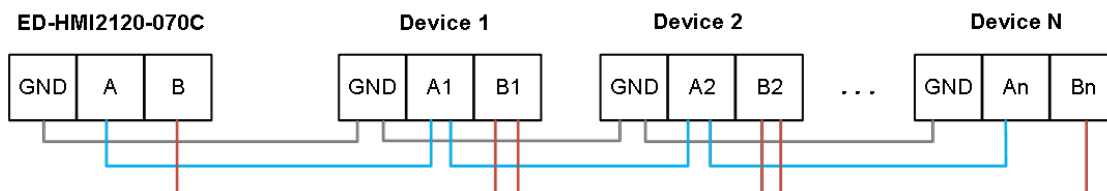

RS485端电阻配置

ED-HMI2120-070C设备包含2路RS485接口，在RS485线路的A和B之间预留120R跨接电阻，插入跳线帽可使能该跨接电阻。默认状态下未连接跳线帽，120R端接电阻功能失效。跨接电阻在PCBA中的位置如下图中J24和J22（红框位置）。

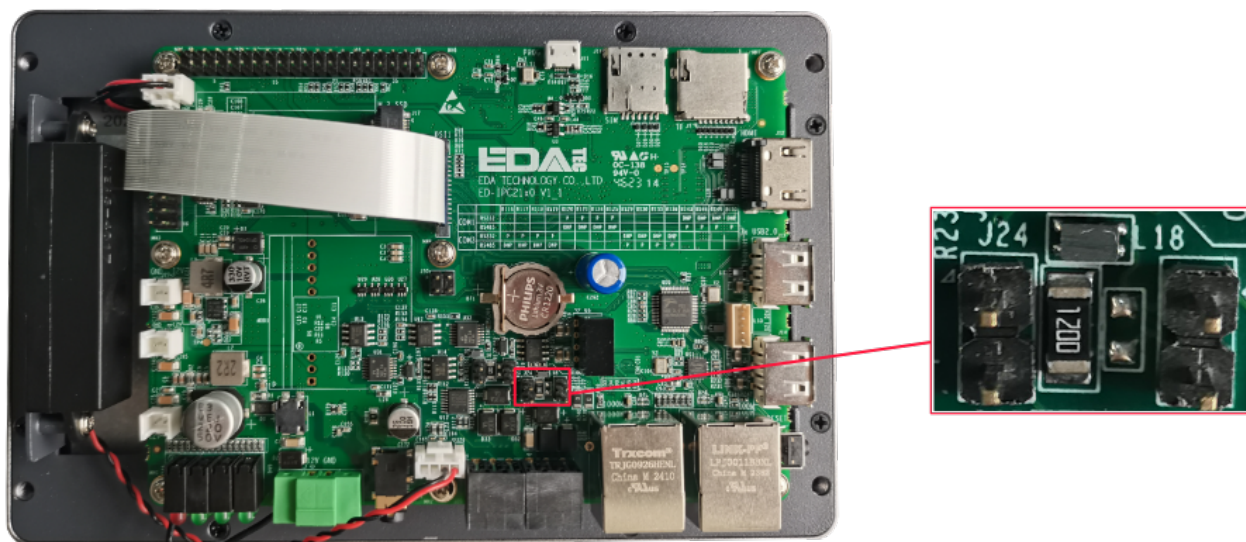

120Ω终端电阻与串口的对应关系如下：

PCBA中的位置	对应的COM口	对应COM的具体位置
J24	COM4	
J22	COM2	

提示

需要打开设备外壳才能查看120R跨接电阻的位置，具体操作参考2.1.1打开设备外壳。

1.6.7 1000M以太网接口

ED-HMI2120-070C设备包含1路自适应10/100/1000M以太网接口，接口丝印为“”。使用RJ45端子，搭配扩展模块可支持PoE供电，接入以太网时建议采用Cat6及以上规格的网线配合使用。端子对应的引脚定义如下：

	Pin ID	Pin Name

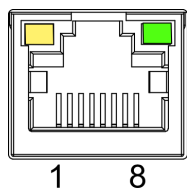

1	TX4-
2	TX4+
3	TX3-
4	TX3+
5	TX2-
6	TX2+
7	TX1-
8	TX1+

1.6.8 100M以太网接口

ED-HMI2120-070C 设备包含1路自适应10/100M以太网接口，接口丝印为“”。使用RJ45端子，接入以太网时建议采用Cat6及以上规格的网线配合使用。端子对应的引脚定义如下：

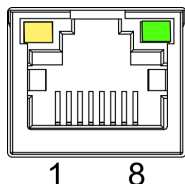

Pin ID	Pin Name
1	-
2	-
3	Rx-
4	-
5	-
6	RX+
7	Tx-
8	Tx+

1.6.9 HDMI接口

ED-HMI2120-070C 设备包含1路HDMI接口，接口丝印为“HDMI”，标准的Type-A接口。支持连接HDMI显示器，最大支持4Kp60的视频输出。

1.6.10 USB 2.0接口

ED-HMI2120-070C设备包含2路USB 2.0接口，接口丝印为“”，标准的Type-A接口。支持连接标准的USB2.0外设，最大支持480Mbps的传输速率。

1.6.11 Micro USB接口

ED-HMI2120-070C 设备包含1路Micro USB接口，接口丝印为“PROGRAMMING”，支持通过连接PC对设备的eMMC进行烧录。

1.6.12 天线接口（选配）

ED-HMI2120-070C设备包含2路SMA天线接口，接口丝印分别为“4G”和“WiFi/BT”，分别对应连接4G天线和Wi-Fi/BT天线。

提示

天线接口的数量和用户实际选配的型号相关，此处仅以包含2路天线接口为例进行说明。

1.6.13 主板接口

介绍ED-HMI2120-070C设备内部预留的接口，需要打开设备外壳（具体的操作请参见2.1.1打开设备外壳）后才能获取，可根据实际需要进行扩展。

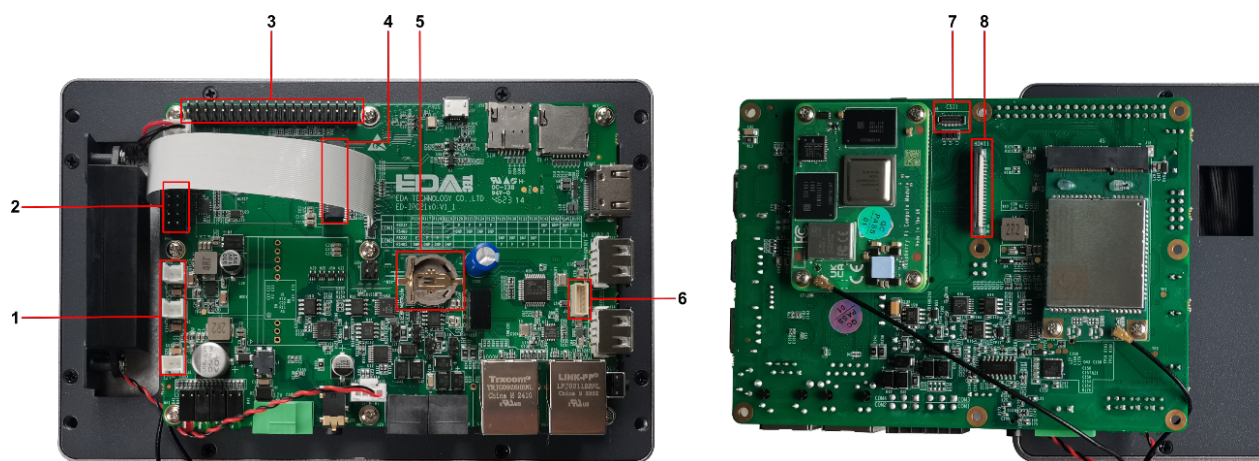

编号	功能定义
1	12V 1A电源输出口
2	10-Pin GPIO Pin Header
3	40-Pin GPIO Pin Header
4	M.2 B 接口
5	RTC电池底座
6	USB 2.0接口
7	CSI接口
8	FPC HDMI接口

1.6.13.1 12V 1A电源输出口

ED-HMI2120-070C设备主板包含3路扩展的12V 1A电源输出口，2-Pin 2.0mm间距白色线对板连接器，预留给扩展的LCD屏供电，引脚定义如下：

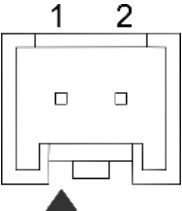
	Pin ID	Pin Name
	1	GND
	2	12V

1.6.13.2 10-Pin GPIO

ED-HMI2120-070C设备主板包含1个10-Pin GPIO端子，2x5-Pin 2.54mm间距排针，用于引出扩展的GPIO口，用户可自定义选择扩展，引脚定义如下：

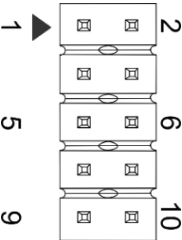
	Pin ID	Pin Name
	1	EXIO_P10
	2	3V3
	3	EXIO_P12
	4	EXIO_P11
	5	EXIO_P14
	6	EXIO_P13
	7	EXIO_P16
	8	EXIO_P15
	9	GND
10	EXIO_P17	

1.6.13.3 40-Pin GPIO

ED-HMI2120-070C设备主板包含1个40-Pin GPIO端子，2x20-Pin 2.54mm间距排针，用于引出CM4的GPIO口，预留连接扩展配件，引脚定义如下：

	Pin ID	Pin Name	Pin ID	Pin Name
--	--------	----------	--------	----------

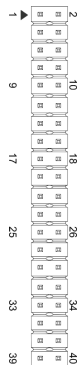

1	3V3_EXT	2	5V2_CM4
3	GPIO2	4	5V2_CM4
5	GPIO3	6	GND
7	GPIO4	8	GPIO14
9	GND	10	GPIO15
11	GPIO17	12	GPIO18
13	GPIO27	14	GND
15	GPIO22	16	GPIO23
17	3V3_EXT	18	GPIO24
19	GPIO10	20	GND
21	GPIO9	22	GPIO25
23	GPIO11	24	GPIO8
25	GND	26	GPIO7
27	GPIO0	28	GPIO1
29	GPIO5	30	GND
31	GPIO6	32	GPIO12
33	GPIO13	34	GND
35	GPIO19	36	GPIO16
37	GPIO26	38	GPIO20
39	GND	40	GPIO21

注:GPIO4~GPIO9、GPIO12、GPIO13和GPIO22~GPIO27已经被用于其他特定的功能；如果需要使用其普通IO的功能，需要移除对应信号线上的跳线电阻。

1.6.13.4 M.2 B接口

ED-HMI2120-070C设备主板包含1个M.2 B Key连接器，用于外接SSD，兼容M.2 B 2230和 M.2 B 2242型号的SSD。

1.6.13.5 RTC电池底座

ED-HMI2120-070C设备主板上集成有RTC，对于中国区销售的版本，我们出货会默认附带安装CR1220纽扣电池（RTC备份电源）。

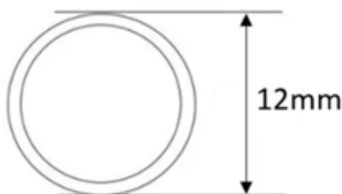

RTC备份电源可以保障系统有一个不间断的可靠的时钟, 不受设备下电等因素影响。

提示

部分国际物流不支持运输电池，部分出厂的设备未安装CR1220电池。故在使用RTC前，请先准备一个CR1220纽扣电池并安装至主板上。

1.6.13.6 USB 2.0接口

ED-HMI2120-070C 设备主板包含1路扩展的USB 2.0 接口，5-Pin 1.5mm线对板连接器，用于扩展USB 2.0接口，引脚定义如下：

	Pin ID	Pin Name
	1	VBUS
	2	USB_DM
	3	USB_DP
	4	GND
	5	GND

1.6.13.7 CSI接口

ED-HMI2120-070C 设备主板包含1 路扩展CSI接口，2x15-Pin 0.4mm间距连接器，2-Lane CSI信号；用于扩展连接800M CSI摄像头，引脚定义如下：

	Pin ID	Pin Name	Pin ID	Pin Name
	1	NC	2	NC
	3	1V8_CM4	4	1V2_CSI
	5	1V8_CM4	6	GND
	7	CSI_MCLK	8	GND
	9	GND	10	2V8_CSI
	11	NC	12	NC
	13	NC	14	NC

15	GND	16	GND
17	NC	18	NC
19	GND	20	CSI_D1_N
21	CSI_D1_P	22	GND
23	CSI_D0_N	24	CSI_D0_P
25	GND	26	CSI_CLK_N
27	CSI_CLK_P	28	GND
29	SCL_1V8	30	SDA_1V8

1.6.13.8 FPC HDMI接口

ED-HMI2120-070C 设备主板包含1 路扩展HDMI接口，40-Pin 0.5mm间距FPC连接器；支持将视频信号输出至LCD屏，预留连接扩展的LCD屏，支持USB/I2C触屏和背光调节，引脚定义如下：

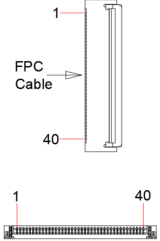
	Pin ID	Pin Name	Pin ID	Pin Name
	1	NC	2	NC
	3	NC	4	NC
	5	NC	6	NC
	7	NC	8	GND
	9	HDMI1_CLKN	10	HDMI1_CLKP
	11	GND	12	GND
	13	HDMI1_TX0N	14	HDMI1_TX0P
	15	GND	16	GND
	17	HDMI1_TX1N	18	HDMI1_TX1P
	19	GND	20	GND
	21	HDMI1_TX2N	22	HDMI1_TX2P
	23	GND	24	GND
	25	HDMI1_CEC	26	GND
	27	HDMI1_SCL	28	HDMI1_SDA
	29	GND	30	HDMI1_HPDP
	31	GND	32	TPINT_L
	33	GND	34	SDA_LCD
35	SCL_LCD	36	GND	

	37	GND	38	USB_DP_LCD
	39	USB_DM_LCD	40	GND

2 安装部件

本章介绍安装可选部件的具体操作。

2.1 安装内部部件(可选)

介绍打开/关闭设备外壳和安装RTC电池的具体操作。在安装内部部件之前，需要先打开设备外壳。

2.1.1 打开设备外壳

前提条件：

已准备一把十字螺丝刀。

操作步骤：

1. 拔出默认配置的凤凰头连接器(预留接线的公头)。
2. 使用螺丝刀逆时针拧下金属外壳2个侧面的2颗M3螺钉。

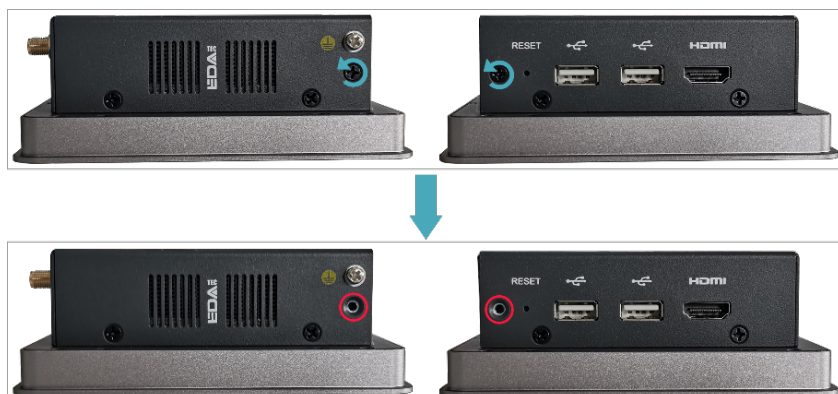

3. 向右取下前盖板，如下图所示。



4. 使用螺丝刀逆时针拧下金属外壳2个侧面的4颗M3螺钉和1颗接地螺钉。



5. 向上取下金属外壳并翻转至PCBA的接口侧。

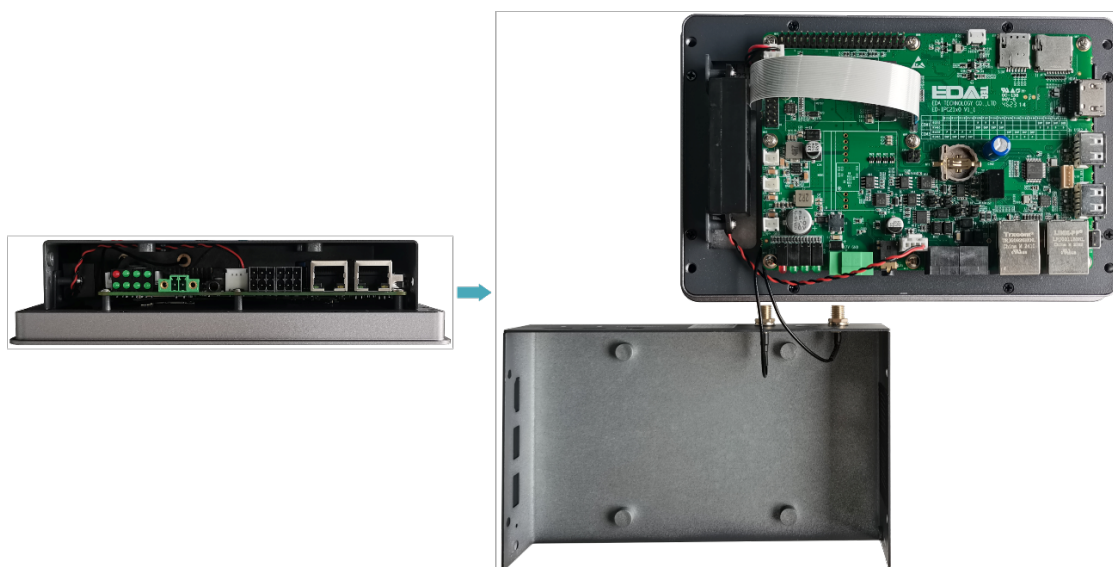

6. 逆时针拧下8颗固定PCBA的螺钉，翻转至PCBA的背面。

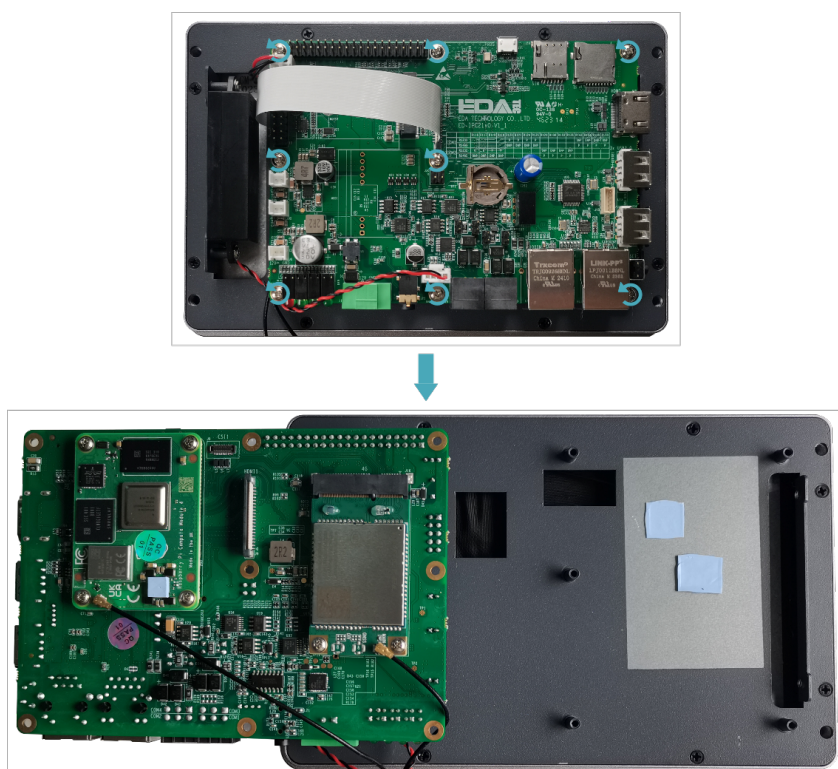

2.1.2 安装RTC电池

提示

国际物流不支持运输电池，部分发货的产品未安装CR1220电池。故在使用RTC前，请先准备一个CR1220纽扣电池并安装至主板上。

前提条件：

- 已打开设备外壳。
- 已准备好型号为CR1220的纽扣电池。

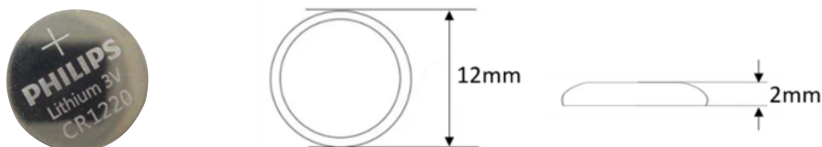

操作步骤：

1. 确定待安装电池的RTC底座的位置，如下图红框位置。

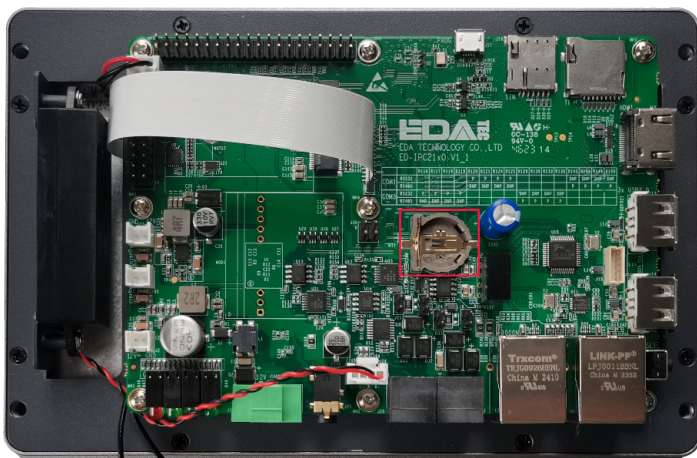

2. 将电池正极朝上，按压装进RTC底座中，安装完成的效果如下图。

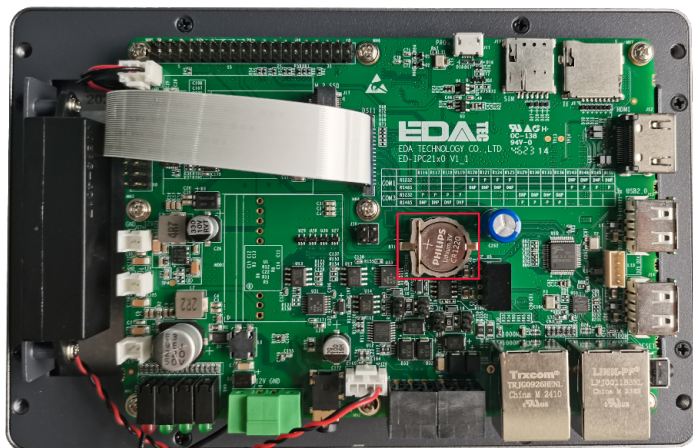

2.1.3 关闭设备外壳

前提条件：

已准备一把十字螺丝刀。

操作步骤：

1. 将PCBA翻转至正面并放置在LCD屏背面上，使PCBA上的8个螺丝孔与LCD屏背面的螺柱孔对齐，插入8颗安装螺钉，再使用螺丝刀顺时针拧紧将PCBA固定在LCD屏背面。

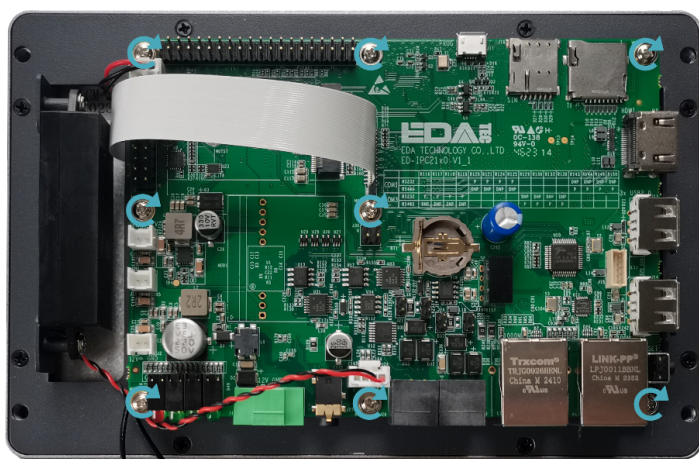

2. 向上翻转金属外壳，使金属外壳上的螺丝安装孔对准LCD屏背面的螺钉安装孔，向下盖在LCD屏的背面。

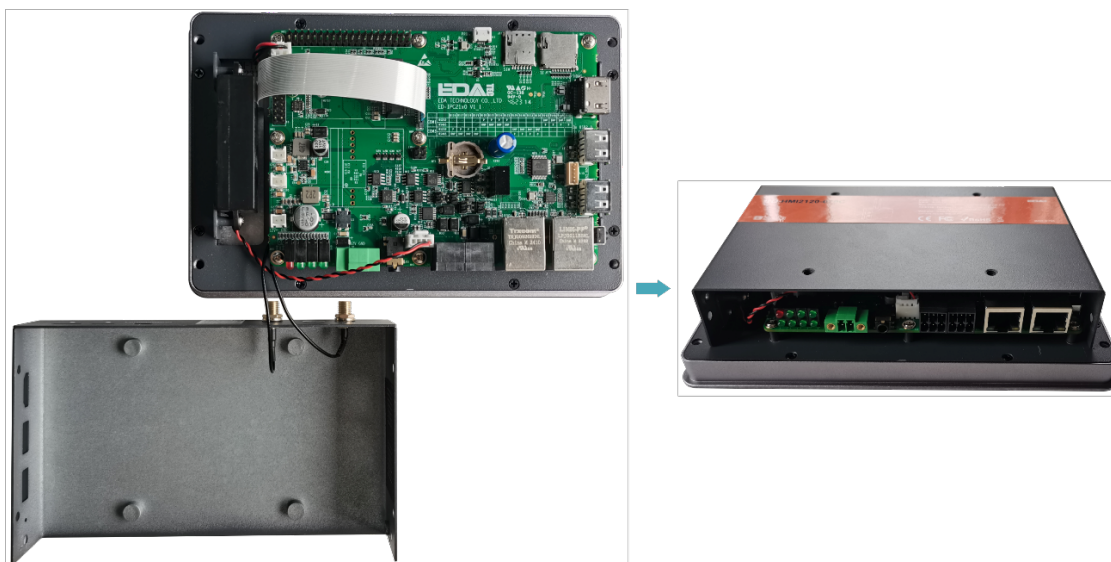

3. 对准金属外壳侧面的螺丝孔位，插入4颗M3螺钉和1颗接地螺钉并使用螺丝刀顺时针拧紧。

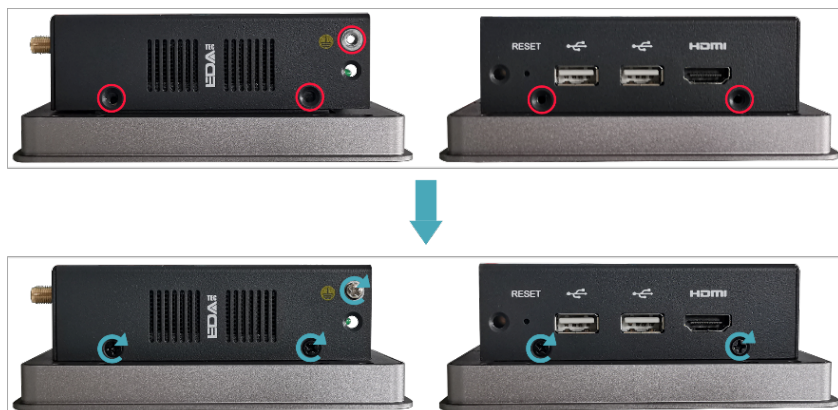

4. 使PCBA上的接口对准侧面板的接口位置，插入侧盖板。



5. 插入2颗M3螺钉并使用螺丝刀顺时针拧紧。



6. 插上默认配置的凤凰头连接器。

2.2 安装/拆除外部部件

介绍安装/拆除部分可选配件的具体操作。

2.2.1 安装天线

若选购的ED-HMI2120-070C设备包含4G和Wi-Fi功能，在使用设备之前需要先安装天线。

前提条件：

已从包装盒中获取对应的天线，若包含多根天线，通过天线上的标签来区分。

操作步骤：

1. 确定设备侧天线接口的位置，如下图红框所示位置。



2. 对准设备和天线两侧的接口，沿顺时针方向拧紧，确保不会脱落即可。

2.2.2 安装Micro SD卡

如果在产品使用中需要安装SD卡，则可以参考下文来操作。

前提条件：

已获取待使用的Micro SD卡。

操作步骤：

1. 确定设备侧Micro SD卡槽的位置，如下图红框所示位置。



2. 将SD卡触点面朝下插入对应的卡槽，听到一声响表示安装完成。



2.2.3 拔出SD卡

如果在产品使用中需要拔出SD卡，则可以参考下文来操作。

操作步骤：

1. 确定SD卡的位置，如下图所示。



2. 用手将SD卡向卡槽里按下使其弹出，再拔出SD卡。



2.2.4 安装Nano SIM卡

若选购的ED-HMI2120-070C设备包含4G功能，则在使用4G功能前需要先安装SIM卡。

注意

SIM卡不支持带电插拔。

前提条件：

已获取待使用的4G Nano SIM卡。

操作步骤：

1. 确定设备侧Nano SIM卡槽的位置，如下图红框位置。



2. 将Nano SIM卡触点面朝下插入对应的卡槽，听到一声响表示安装完成。



3 安装设备

本章介绍安装设备的具体操作。

3.1 嵌入式安装

ED-HMI2120-070C设备支持嵌入式前安装，默认标配4个卡扣（带4颗M4x8螺钉和4颗M4x16螺钉）。

前提条件：

- 已从包装盒中获取4个标配的卡扣（带4颗M4x8螺钉和4颗M4x16螺钉）。
- 已准备一把十字螺丝刀。

操作步骤：

1. 根据ED-HMI2120-070C的尺寸，确定机柜的开孔尺寸，如下图。

单位：mm

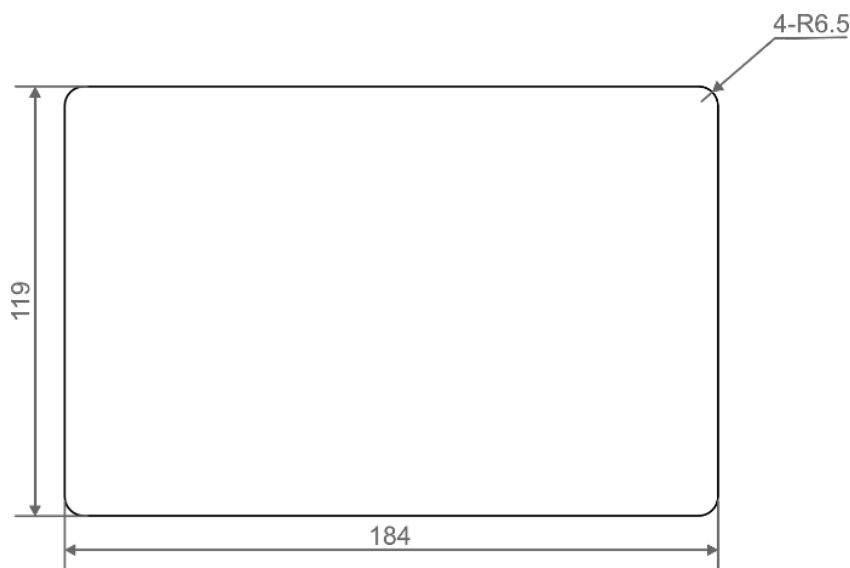

2. 参照开孔尺寸在机柜上开一个孔。
3. 将ED-HMI2120-070C从外部嵌入到机柜中。

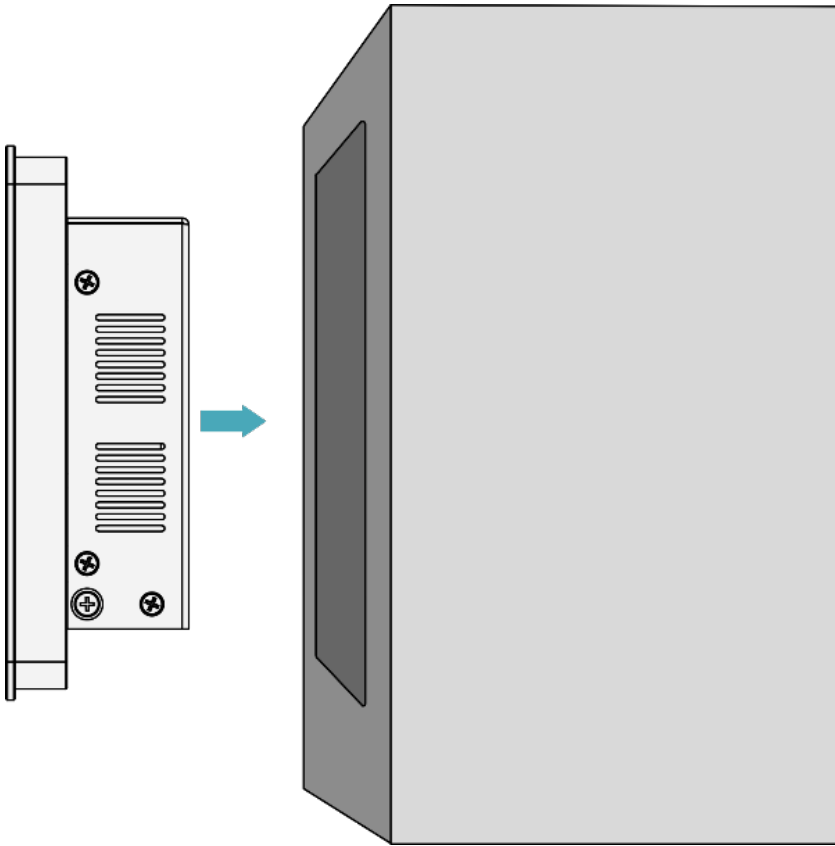

4. 将卡扣的螺丝孔（不带螺纹的孔）对准设备侧的卡扣安装孔。

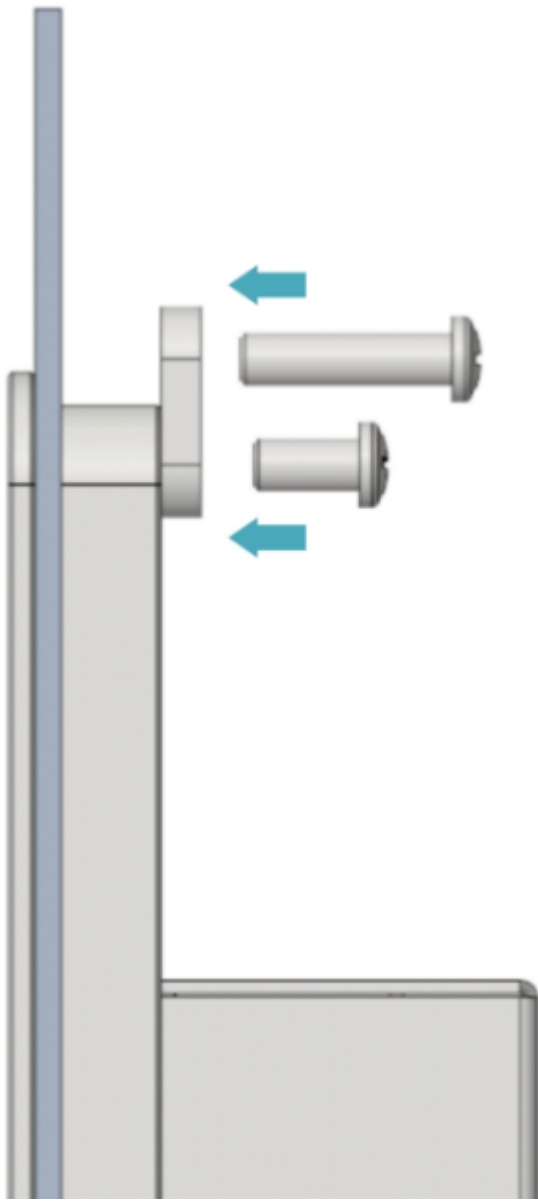

5. 使用4颗M4x8螺钉穿过卡扣顺时针拧紧，将卡扣固定至设备上；再使用4颗M4x16螺钉穿过卡扣的螺丝孔（带螺纹的孔）顶住机柜内侧顺时针拧到底。

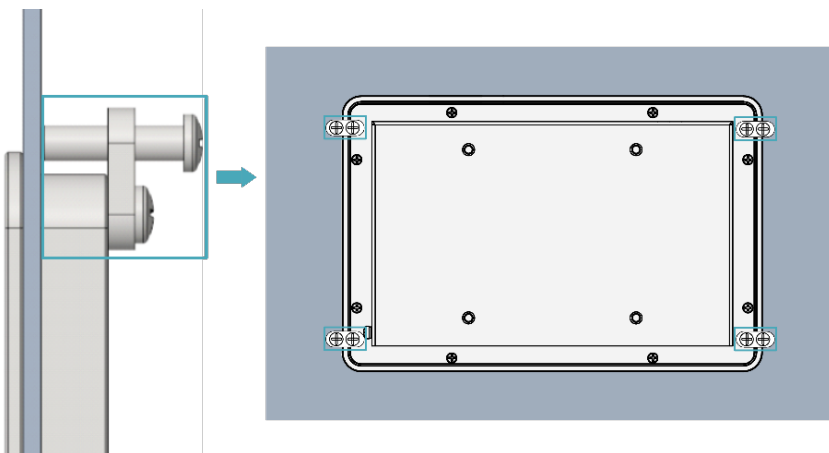

4 启动设备

本章介绍连接线缆和启动设备的具体操作。

4.1 连接线缆

介绍线缆的连接方法。

准备工作：

- 已获取可以正常使用的显示器、鼠标、键盘和电源适配器等配件。
- 已获取可以正常使用的网络。
- 已获取可以正常使用的HDMI线和网线。

连接线缆示意图：

各接口的引脚定义以及连线的具体方法，请参见1.6接口。

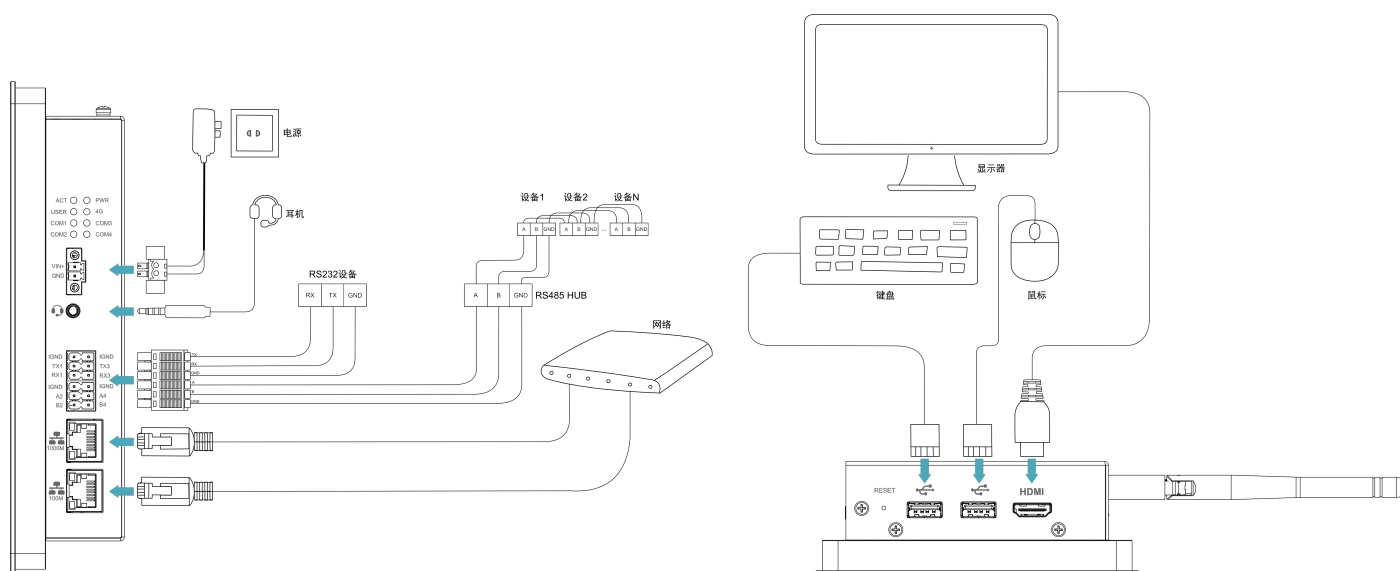

4.2 首次启动系统

ED-HMI2120-070C设备无电源开关，接入电源后，系统将会开始启动。

- 红色PWR灯点亮，表示设备已正常供电。
- 绿灯ACT闪烁，表示系统正常启动，然后屏幕的左上角会出现Raspberry Pi 的logo。

提示

默认用户名：`pi`；默认密码：`raspberrypi`。

4.2.1 Raspberry Pi OS (Desktop)

如果产品在出厂时安装的是Desktop版系统，则设备启动完成后，直接进入桌面，如下图所示。

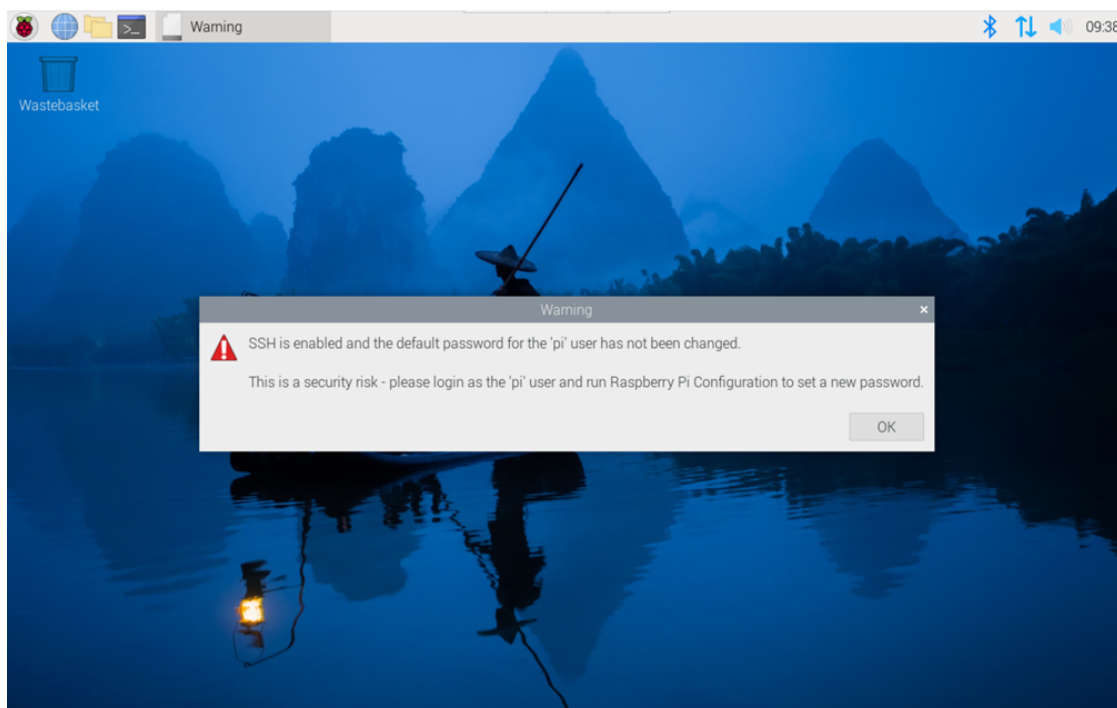

4.2.2 Raspberry Pi OS (Lite)

如果产品在出厂时安装的是Lite版系统，则设备启动完成后会使用默认用户名pi自动登录，默认密码为raspberrypi，下图所示表示系统已正常启动。

```
[ OK ] Started LSB: rng-tools (Debian variant).
[ OK ] Started WPA supplicant.
[ OK ] Started Authorization Manager.
[ OK ] Reached target Network.
[ OK ] Listening on Load/Save RF Kill Switch Status /dev/rfkill Watch.
Starting Modem Manager...
Starting /etc/rc.local Compatibility...
Starting Permit User Sessions...
[ OK ] Finished Remove Stale Onlime4 Metadata Check Snapshots.
[ OK ] Started /etc/rc.local Compatibility.
Starting Load/Save RF Kill Switch Status...
[ OK ] Finished Permit User Sessions.
[ OK ] Started Getty on tty1.
[ OK ] Reached target Login Prompts.
[ OK ] Started Load/Save RF Kill Switch Status.
[ OK ] Started User Login Management.
Starting Save/Restore Sound Card State...
[ OK ] Finished Save/Restore Sound Card State.
[ OK ] Reached target Sound Card.
[ OK ] Started Modem Manager.
[ OK ] Started LSB: Switch to ondemand(unless shift key is pressed).

Raspbian GNU/Linux 11 raspberrypi tty1

raspberrypi login: pi
Password:
Linux raspberrypi 6.1.21-08+ #1642 SMP PREEMPT Mon Apr  3 17:24:16 BST 2023 aarch64

The programs included with the Debian GNU/Linux system are free software;
the exact distribution terms for each program are described in the
individual files in /usr/share/doc/*/copyright.

Debian GNU/Linux comes with ABSOLUTELY NO WARRANTY, to the extent
permitted by applicable law.
Last login: Tue Jul 11 11:15:28 BST 2023 on tty1

Wi-Fi is currently blocked by rfkill.
Use raspi-config to set the country before use.

pi@raspberrypi:~$ ~
```

5 系统配置

本章介绍系统配置的具体操作。

5.1 查找设备IP

查找设备IP

5.2 远程登录

远程登录

5.3 配置存储设备

配置存储设备

5.4 配置以太网 IP

配置以太网IP

5.5 配置Wi-Fi (可选)

配置Wi-Fi

5.6 配置蓝牙 (可选)

配置蓝牙

5.7 配置 4G (可选)

配置4G

5.8 配置 Buzzer

配置Buzzer

5.9 配置 RTC

配置RTC

5.10 配置串口

介绍RS232和RS485的配置方法。

5.10.1 安装picocom工具

在Linux环境下，可以通过picocom工具对串口RS232和RS485进行调试。

执行如下命令，安装picocom工具。

```
sudo apt-get install picocom
```

sh

5.10.2 配置 RS232

ED-HMI2120-070C包含2路RS232接口，其对应的COM口和设备文件，具体如下表：

RS232口数量	对应的COM口	对应设备文件
2	COM1, COM3	/dev/com1, /dev/com3

前提条件：

已完成ED-HMI2120-070C的RS232端口与外部设备的连接。

操作步骤：

1. 执行如下命令打开串口com1，并配置串口波特率为115200。

```
picocom -b 115200 /dev/com1
```

sh

2. 按需输入命令来控制外部设备。

5.10.3 配置 RS485

ED-HMI2120-070C包含2路RS485接口，其对应的COM口和设备文件，具体如下表：

RS485口数量	对应的COM口	对应设备文件
2	COM2, COM4	/dev/com2, /dev/com4

前提条件：

已完成ED-HMI2120-070C的RS485端口与外部设备的连接。

操作步骤：

1. 执行如下命令打开串口com4，并配置串口波特率为115200。

```
picocom -b 115200 /dev/com4
```

sh

2. 按需输入命令来控制外部设备。

5.11 配置音频 (可选)

配置音频

5.12 配置 USER 指示灯

配置USER指示灯

6 安装操作系统（可选）

设备出厂时，默认带有操作系统。如果在使用过程中操作系统被损坏或者用户需要更换操作系统，则需要重新下载合适的系统镜像并进行烧录。我司支持通过先安装标准Raspberry Pi OS，再安装Firmware包，来实现操作系统的安装。

下文介绍镜像下载、eMMC烧录和安装Firmware包的具体操作。

6.1 镜像下载

可根据实际的需要下载对应的Raspberry Pi官方系统镜像，下载路径如下表：

OS	下载路径
Raspberry Pi OS(Desktop) 64-bit-bookworm (Debian 12)	https://downloads.raspberrypi.com/raspios_arm64/images/raspios_arm64-2024-07-04/2024-07-04-raspios-bookworm-arm64.img.xz (https://downloads.raspberrypi.com/raspios_arm64/images/raspios_arm64-2024-07-04/2024-07-04-raspios-bookworm-arm64.img.xz)
Raspberry Pi OS(Lite) 64-bit-bookworm (Debian 12)	https://downloads.raspberrypi.com/raspios_lite_arm64/images/raspios_lite_arm64-2024-07-04/2024-07-04-raspios-bookworm-arm64-lite.img.xz (https://downloads.raspberrypi.com/raspios_lite_arm64/images/raspios_lite_arm64-2024-07-04/2024-07-04-raspios-bookworm-arm64-lite.img.xz)
Raspberry Pi OS(Desktop) 32-bit-bookworm (Debian 12)	https://downloads.raspberrypi.com/raspios_armhf/images/raspios_armhf-2024-07-04/2024-07-04-raspios-bookworm-armhf.img.xz (https://downloads.raspberrypi.com/raspios_armhf/images/raspios_armhf-2024-07-04/2024-07-04-raspios-bookworm-armhf.img.xz)
Raspberry Pi OS(Lite) 32-bit-bookworm (Debian 12)	https://downloads.raspberrypi.com/raspios_lite_armhf/images/raspios_lite_armhf-2024-07-04/2024-07-04-raspios-bookworm-armhf-lite.img.xz (https://downloads.raspberrypi.com/raspios_lite_armhf/images/raspios_lite_armhf-2024-07-04/2024-07-04-raspios-bookworm-armhf-lite.img.xz)

6.2 eMMC烧录

建议使用Raspberry Pi官方烧录工具，下载路径如下：

- Raspberry Pi Imager : https://downloads.raspberrypi.org/imager/imager_latest.exe (https://downloads.raspberrypi.org/imager/imager_latest.exe)
- SD Card Formatter : <https://www.sdcardformatter.com/download/> (<https://www.sdcardformatter.com/download/>)

- Rpiboot : https://github.com/raspberrypi/usbboot/raw/master/win32/rpiboot_setup.exe (https://github.com/raspberrypi/usbboot/raw/master/win32/rpiboot_setup.exe)

前提条件：

- 已完成烧录工具的下载，并安装至电脑。
- 已准备一根Micro USB转USB-A线（USB烧录线）。
- 已获取待烧录的镜像文件。

操作步骤：

操作步骤以Windows系统为例进行说明。

1. 连接好电源线和USB烧录线，如下图所示。

- 连接电源线：一端连接设备侧的2Pin凤凰端子，另一端连接外部电源。



- 连接USB烧录线：一端连接设备侧的Micro USB接口，另一端连接PC上的USB接口。



2. 断开ED-HMI2120-070C电源，再重新上电
3. 打开已安装的rpiboot工具，自动进行盘符化。

```

rpiboot
RPIBOOT: build-date Dec 16 2022 version 20221215-105525 1afa26c5
Waiting for BCM2835/6/7/2711...
Loading embedded: bootcode4.bin
Sending bootcode.bin
Successful read 4 bytes
Waiting for BCM2835/6/7/2711...
  
```

4. 待盘符化完成后，电脑右下角会弹出盘符，如下图中的E盘。

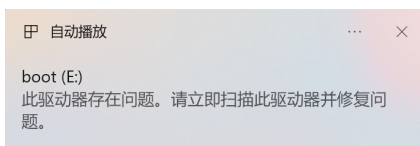

5. 打开SD Card Formatter，选择被格式化的盘符，单击右下方“Format”进行格式化。

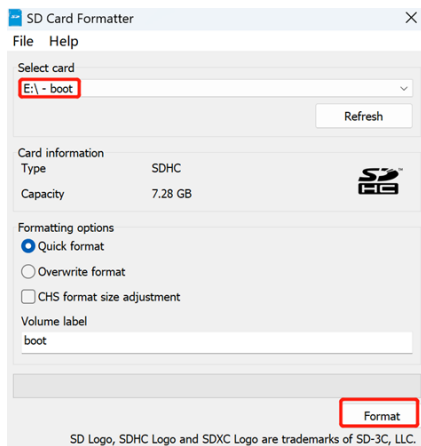

6. 在弹出的提示框中，单击“是”。

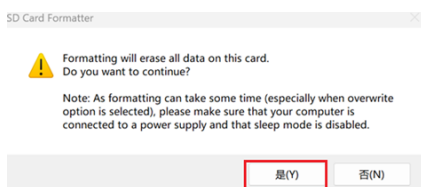

7. 格式化完成后，在提示框中单击“确定”。

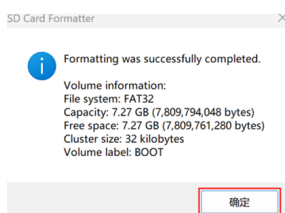

8. 关闭SD Card Formatter。

9. 打开Raspberry Pi Imager，单击“选择操作系统”，在弹出的窗格中选择“Use custom”。

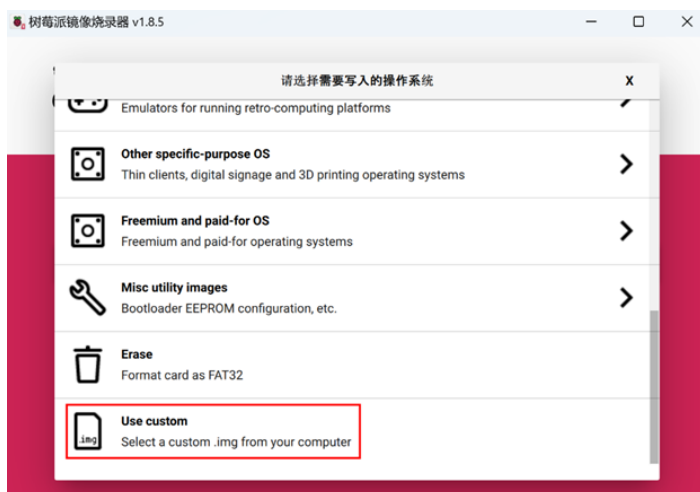

10. 根据提示，在自定义路径下选择已获取的镜像文件，并返回至烧录主界面。

11. 单击“选择SD卡”，在“存储卡”界面选择默认的SD卡，并返回至烧录主界面。

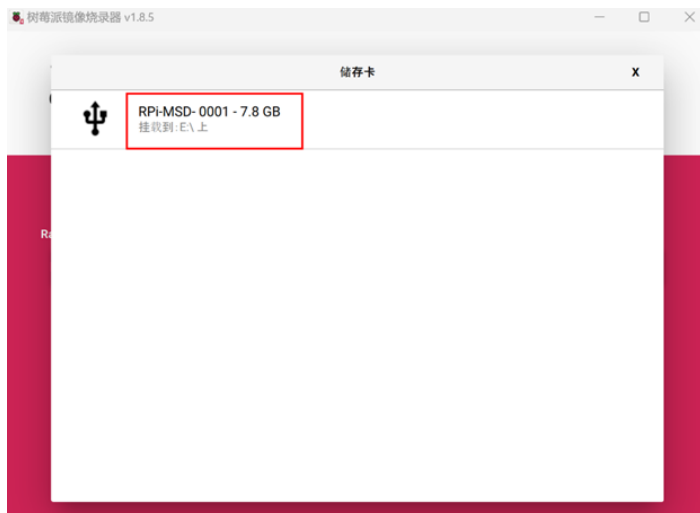

12. 单击“NEXT”，在弹出的“Use OS customization？”提示框中选择“不”，开始写入镜像。

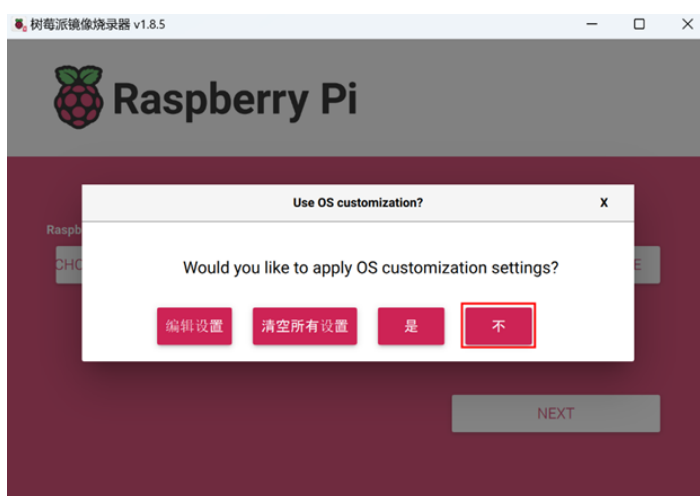

13. 在弹出的“警告”提示框中选择“是”，开始写入镜像。

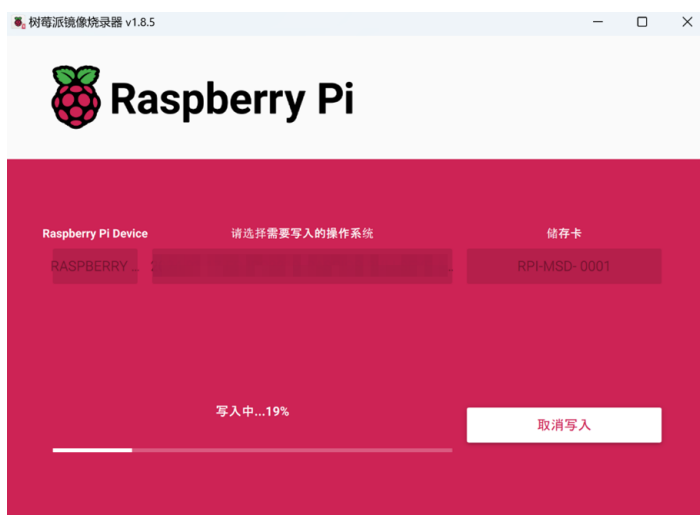

14. 待镜像写入完成后，会进行文件的验证。

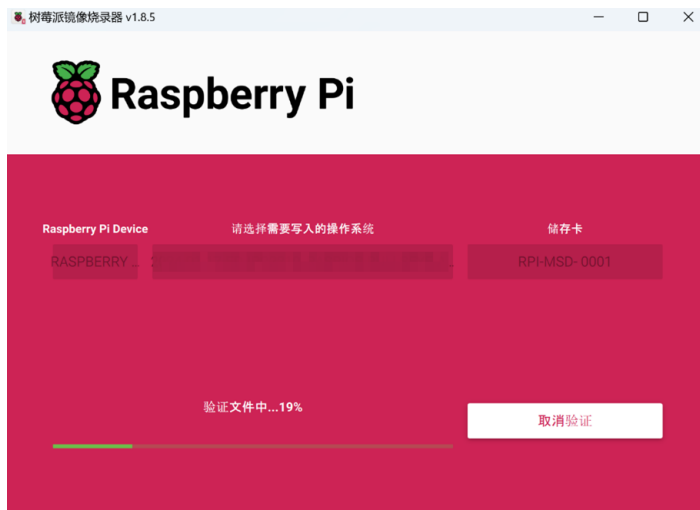

15. 验证完成后，弹出“烧录成功”提示框，单击“继续”完成烧录。
16. 关闭Raspberry Pi Imager，取下USB连接线，重新给设备上电。

6.3 安装Firmware包

在ED-HMI2120-070C 上烧录标准的Raspberry Pi OS后。需要通过添加edatec apt源和安装firmware包来配置系统，使系统能够正常使用，下文以Debian 12 (bookworm) 桌面版为例进行说明。

前提条件：

- 已完成Raspberry Pi标准的bookworm镜像的烧录。
- 设备已正常启动，且已完成相关的启动配置。

操作步骤：

1. 设备正常启动后，在命令窗格依次执行如下命令，添加edatec apt源和安装Firmware包。

```
curl -s https://apt.edatec.cn/bsp/ed-install.sh | sudo bash -s hmi2120_070c
```

sh

```

hmi2120_070c:~# curl -s https://apt.edatec.cn/bsp/ed-install.sh | sudo bash -s hmi2120_070c
% Total % Received % Xferd Average Speed Time Time Current
Dload Upload Total Spent Left Speed
100 399 100 399 0 0 748 0 0 0 0 0 0 0 0 0 0 0 0 0 0
2024-10-16 16:35:59-- https://apt.edatec.cn/bsp/splash.png
Connecting to 192.192.192.208:8118... connected.
GnuTLS: The TLS connection was non-properly terminated.
Unable to establish SSL connection.
2024-10-16 16:35:59-- https://apt.edatec.cn/pubkey.gpg
Connecting to 192.192.192.208:8118... connected.
Proxy request sent, awaiting response... 200 OK
Length: 1635 (1.6K) [application/octet-stream]
Saving to: '/tmp/eda-common/eda/edatec.gpg'

/tmp/eda-common/eda/edatec.gpg 100%[=====] 1.60K --.-KB/s in 0s
2024-10-16 16:36:00 (19.2 MB/s) - '/tmp/eda-common/eda/edatec.gpg' saved [1635/1635]

hmi2120_070c:~# deb https://apt.edatec.cn/raspbian stable main
Hit:1 http://deb.debian.org/debian bookworm InRelease
Hit:2 https://apt.edatec.cn/raspbian stable InRelease
Get:3 http://deb.debian.org/debian-security bookworm-security InRelease [48.0 kB]

```

2. 安装完成后，设备自动重启。
3. 执行如下命令，检查firmware包是否安装成功。

```
dpkg -l | grep ed-
```

sh

下图中的结果表示firmware包已安装成功。

```
root@raspberrypi:~# dpkg-query -f='${Package} ${Version} ${Architecture} ${Description}\n'
```

ed-hmi2120-070c-firmware	1.20240806.1	arm64	Firmware of EDATEC Software Package
ed-linux-image-6.6.31-v8	2:1.20240805.2	arm64	EDATec Linux 6.6.31 for Raspberry Pi v8
libparted-fs-resize2:arm64	3.3-3	arm64	disk partition manipulator - shared FS resizing library
libshim3:arm64	3:1.1-2	arm64	Fixcd-point MPD encoding library - runtime files
shared-mime-info	2.2-1	arm64	FreeDesktop.org shared MIME database and apps
usr-is-merged	37-debian1	all	Transitional package to assert a merged /usr system

提示

如果安装了错误的firmware包，可以执行`sudo apt-get --purge remove package`进行删除，其中package为包的名字。